

SÉRIE DESIGNER DIAMOND™ • SÉRIE DESIGNER RUBY™  
SÉRIE DESIGNER TOPAZ™ • SÉRIE SAPHIRE™ • SÉRIE OPAL™

# GUIDE BRODERIE CIRCULAIRE

## CIRCULAR ATTACHMENT

FRANCAIS

# GUIDE BRODERIE CIRCULAIRE

Votre guide broderie circulaire est l'outil idéal lorsque vous souhaitez réaliser des décorations uniques sur vos ouvrages de couture, vêtements et quilts. Vous pouvez coudre des cercles simples, des fleurs ou des parties de cercles pour créer des bordures uniques ou des motifs graphiques. Combinez des cercles de différentes tailles et créez de grands motifs. Pratiquement tous les points utilitaires ou décoratifs\* peuvent être utilisés pour coudre avec cet accessoire et vous pouvez donc choisir votre préféré en toute liberté. Les possibilités qu'offre le guide broderie circulaire sont aussi infinies que les cercles qu'il permet de créer !

\* Les points dont la largeur par défaut est supérieure à 7 mm et les points piqués en marche arrière ne peuvent pas être utilisés.

## DANS LA BOÎTE, VOUS TROUVEREZ :

- A. Guide broderie circulaire avec guide de tailles
- B. Épingle de pivotement
- C. Trois modèles différents : un pour coudre des cercles (1), un pour une fleur à quatre pétales (2) et un pour une fleur à six pétales (3). Les chiffres inscrits sur les modèles correspondent au diamètre du cercle (en cm)
- D. CD contenant le mode d'emploi en 11 langues, 1 didacticiel et des idées sur comment combiner des cercles avec les modèles

Avec le guide broderie circulaire, vous pouvez coudre des cercles d'un diamètre de 6 à 26 cm (2½ à 10¼"). Les diamètres des cercles sont imprimés en centimètres et en pouces.

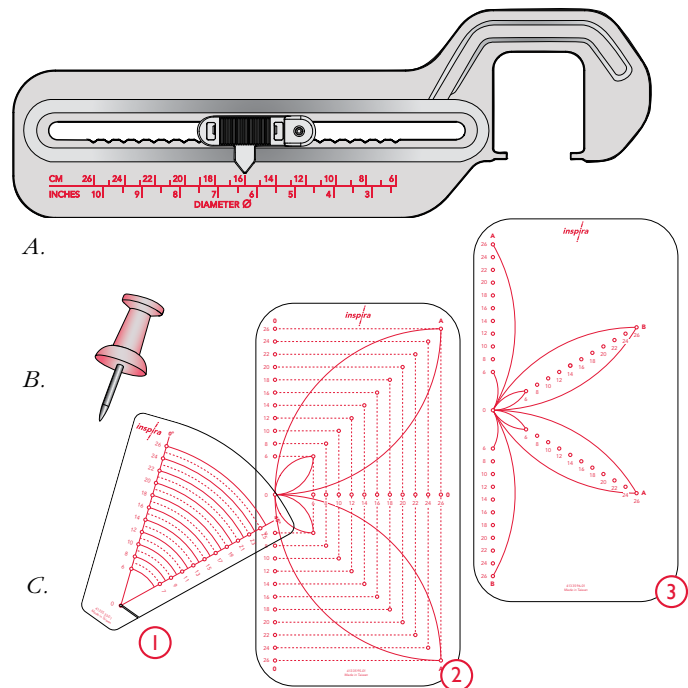

## INSTALLER LE GUIDE BRODERIE CIRCULAIRE

Le guide broderie circulaire est facile à installer sur votre machine à coudre.

Levez le pied-de-biche et faites glisser le guide broderie en dessous.

Introduisez les deux crochets (A) du guide broderie dans les deux trous (B) de la plaque à aiguille.

*Remarque: Si votre machine est équipée d'une fonction de coupe-fil automatique, nous vous recommandons de ne pas l'utiliser lorsque l'accessoire circulaire est encliqueté.*

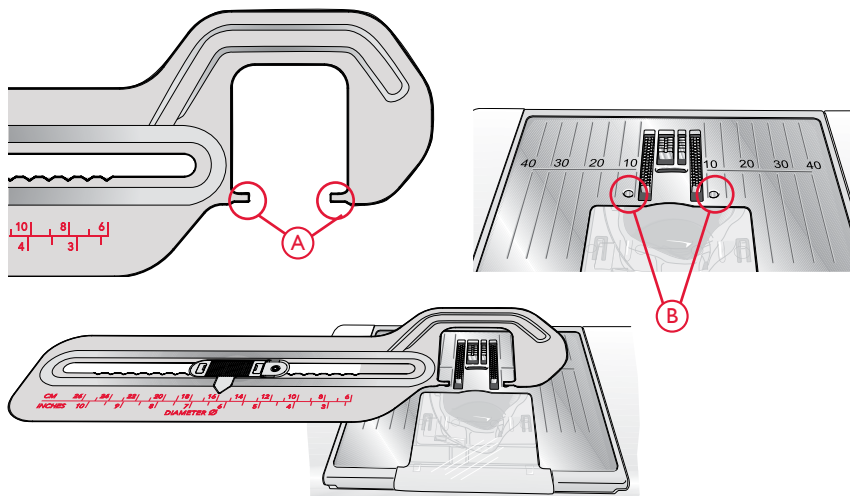

## RÉGLER LA TAILLE DU CERCLE

La taille du cercle se règle en plaçant la pointe (D) du guide de tailles au-dessus du chiffre correspondant au diamètre de votre cercle.

*Remarque : Le diamètre sur l'échelle est le diamètre du cercle cousu avec un point droit et l'aiguille en position centrale.*

Pour déplacer le guide de tailles, tenez le guide broderie avec votre main droite et déplacez le guide avec la gauche.

*Remarque : Si vous déplacez le guide de tailles en tenant l'épingle de pivotement, cette dernière peut se courber ou se casser.*

Une fois la taille réglée, placez de l'entoilage sous le tissu et faites glisser l'ensemble sous le pied-de-biche.

Enfoncez l'épingle de pivotement dans le tissu, au centre du cercle. Placez l'épingle de pivotement dans le trou du guide de tailles (E). Abaissez le pied-de-biche et commencez à coudre.

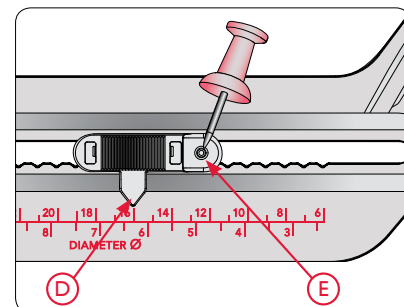

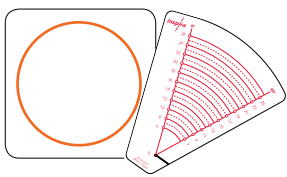

## COUDRE UN CERCLE AVEC LE MODÈLE N° 1

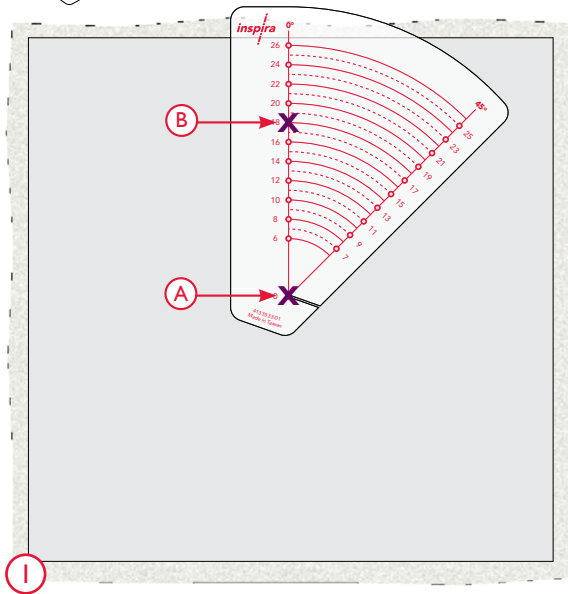

Utilisez un marqueur pour marquer le point central (A) et le diamètre (B) que vous souhaitez pour votre cercle.

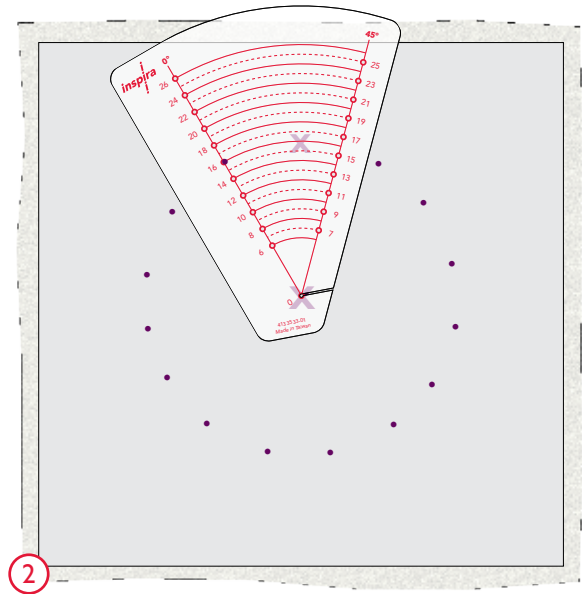

*Astuce : Pour voir la forme que prendra le cercle sur le tissu, déplacez le modèle légèrement vers la droite et marquez un nouveau point. Continuez jusqu'à ce que le cercle soit complet. Assurez-vous que le point central soit toujours visible à travers le trou du modèle.*

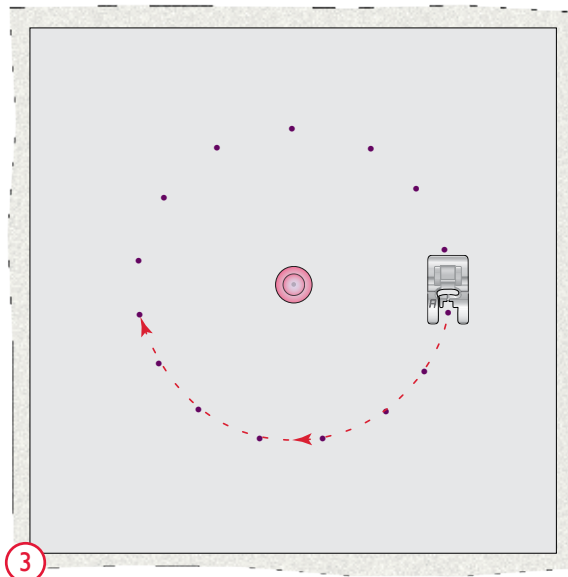

Enfoncez l'épingle de pivotement dans le tissu au niveau du point central marqué. Placez l'épingle de pivotement dans le trou du guide de tailles (E) (voir ci-dessus).

Abaissez le pied-de-biche et commencez à coudre.

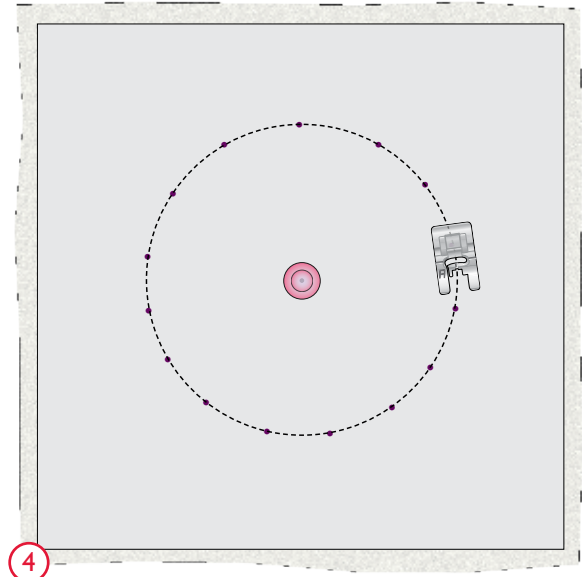

Votre machine et le guide broderie circulaire entraîneront le tissu dans un mouvement circulaire. Tenez délicatement le tissu pour vous assurer qu'il reste le plus à plat possible. Afin d'obtenir des cercles parfaitement ronds, prenez soin d'entraîner le tissu lentement et avec délicatesse pour éviter tout glissement ou accroc qui déformerait les cercles.

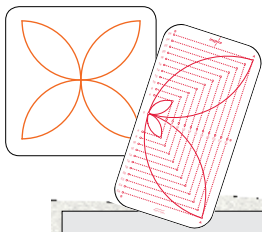

## COUDRE UNE FLEUR À QUATRE PÉTALES AVEC LE MODÈLE N° 2

Utilisez le modèle numéro 2, le modèle de fleur à quatre pétales, pour créer des fleurs dotées de quatre pétales pointus. Décidez d'abord de la taille de votre couture (dans ce cas, Ø26). La largeur de la fleur finie correspond au diamètre du cercle. Ensuite, réglez votre guide broderie circulaire sur la taille de votre choix.

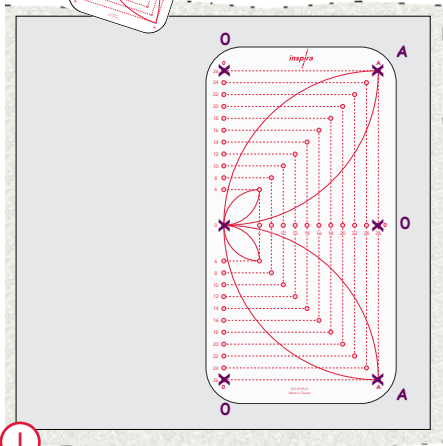

1

Placez le modèle sur le tissu comme indiqué sur l'image, puis utilisez le marqueur pour marquer le point central de votre fleur. Marquez tous les points correspondant à la taille que vous avez choisie (dans ce cas, 26). Des repères « 0 » et « A » sont imprimés sur le modèle. Transférez les lettres/chiffres sur votre tissu.

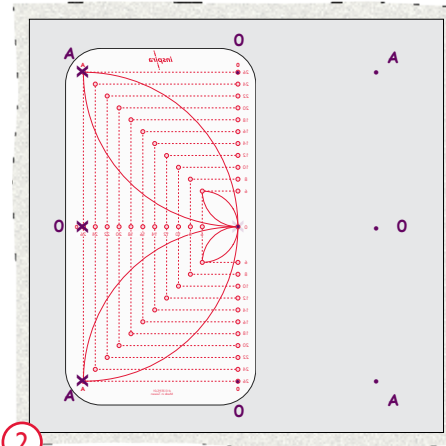

2

Inversez le modèle horizontalement. Vérifiez que les repères « 0 » sont alignés avec les trous du modèle. Marquez des repères dans le reste des trous (indication 26) et n'oubliez pas de transférer les lettres également.

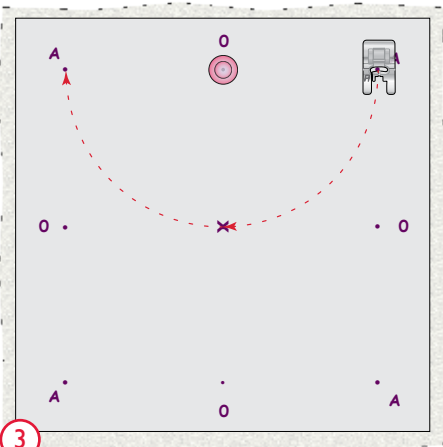

3

Enfoncez l'épingle de pivotement dans le tissu au niveau d'un des points « 0 ». Placez l'épingle de pivotement dans le trou de guide de tailles.

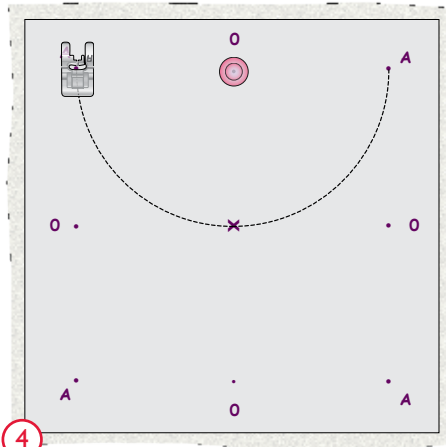

4

Cousez du « A » au « A » suivant en passant par le centre.

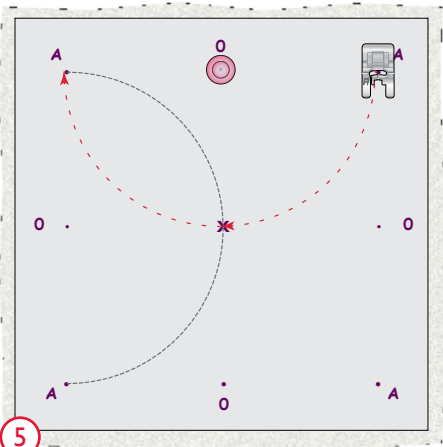

5

Placez l'épingle de pivotement dans le point « 0 » suivant. Cousez à nouveau du « A » au « A » suivant en passant par le centre.

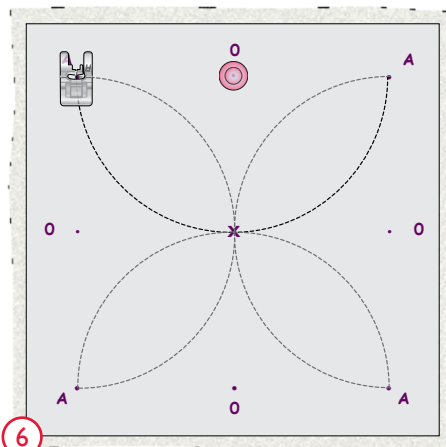

6

Placez l'épingle de pivotement dans le point « 0 » suivant et recommencez à coudre du « A » au « A » jusqu'à ce que la fleur soit terminée.

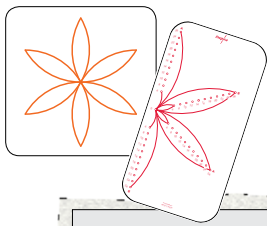

### COUDRE UNE FLEUR À SIX PÉTALES AVEC LE MODÈLE N° 3

Utilisez le modèle numéro 3, le modèle de fleur à six pétales, pour créer des fleurs dotées de six pétales pointus. Décidez de la taille de votre couture (dans ce cas, Ø26). La largeur de la fleur finie correspond au diamètre du cercle. Réglez votre guide broderie circulaire sur la taille de votre choix.

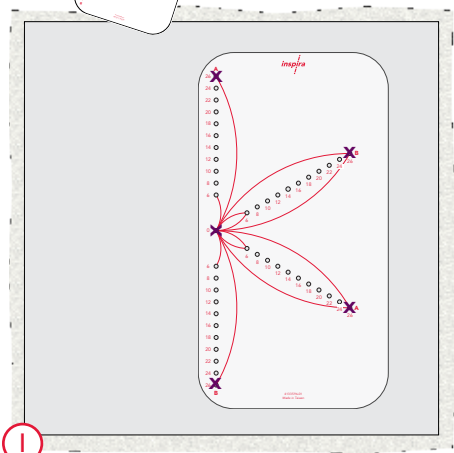

1

Placez le modèle sur le tissu comme indiqué sur l'image, puis utilisez le marqueur pour marquer le point central de votre fleur. Marquez tous les points correspondant à la taille que vous avez choisie (dans ce cas, 26). Les lettres « A » et « B » sont imprimées sur le modèle. Transférez les lettres sur votre tissu.

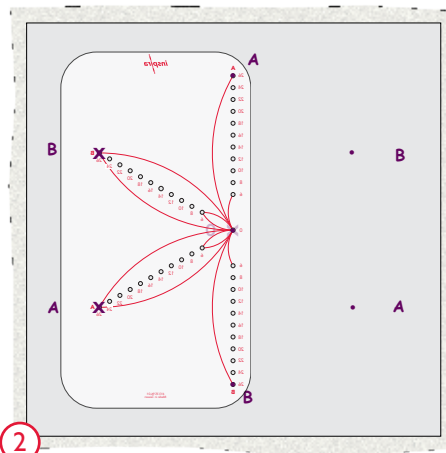

2

Inversez le modèle horizontalement. Vérifiez que les repères verticaux « 0 » et « lettre » sont alignés avec les trous du modèle. Marquez des repères dans le reste des trous (indication 26) et n'oubliez pas de transférer les lettres également.

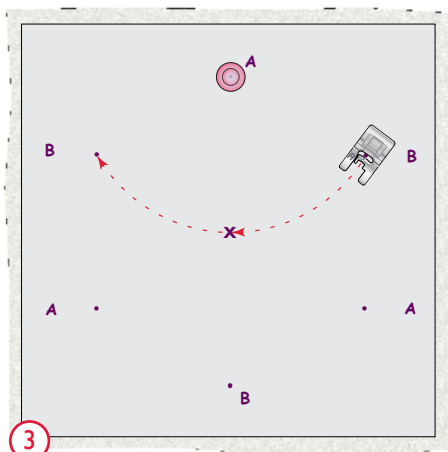

3

Placez l'épingle de pivotement dans un des points « A ». Cousez du « B » au « B » suivant en passant par le centre. Placez l'épingle de pivotement dans le point « A » suivant. Cousez à nouveau du « B » au « B » suivant en passant par le centre. Recommencez pour le dernier repère « A ».

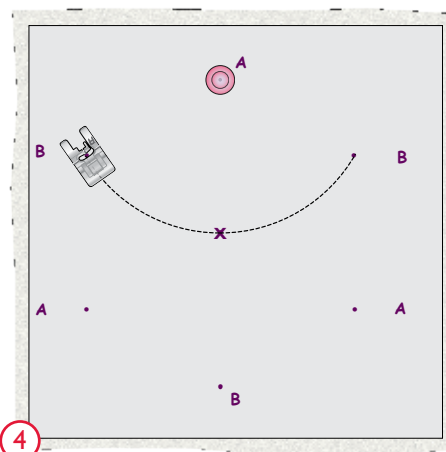

4

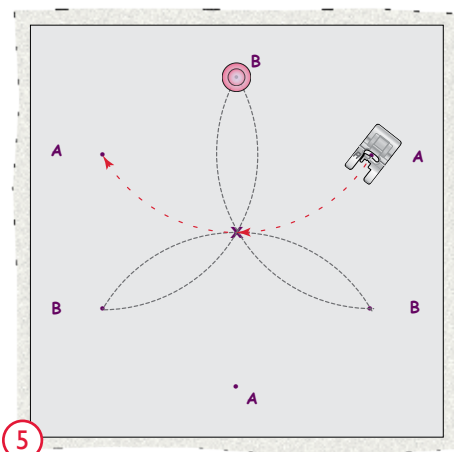

5

Placez l'épingle de pivotement dans un des points « B ». Cousez du « A » au « A » suivant en passant par le centre.

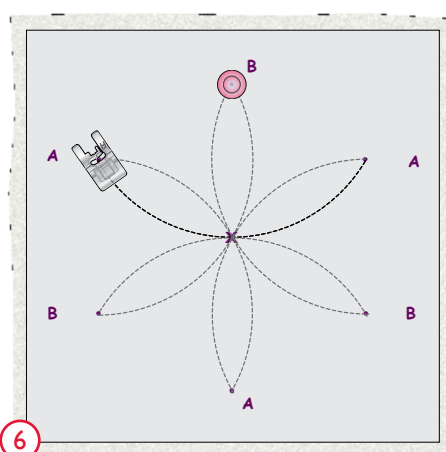

6

Placez l'épingle de pivotement dans le point « B » suivant. Cousez à nouveau du « A » au « A » suivant en passant par le centre. Recommencez pour le dernier repère « B ».

## TRUCS ET ASTUCES

### Rallonge/table de quilting

Lorsque vous utilisez le guide broderie circulaire, nous vous recommandons de recourir à une rallonge/table de quilting. Cela apporte un soutien supplémentaire au tissu et permet de le maîtriser et le guider plus facilement. Les rallonges/tables de quilting sont disponibles en tant qu'accessoires optionnels.

### Épaisseur du tissu

Si vous utilisez du tissu ou du molleton trop épais, l'épingle peut ne pas maintenir correctement le tissu en place. Faites toujours une couture d'essai sur une chute de tissu.

### Ouvrages de grande taille

Lorsque vous cousez de grands morceaux, assurez-vous que le tissu ne pend pas hors de la table, car il pourrait sinon se coincer et créer des glissements ainsi que des déformations dans votre motif.



### Entoilage

Utilisez toujours un entoilage adapté sous votre tissu pour l'empêcher de s'étirer ou de former des plis.



### Sélection du point

Les points utilitaires et décoratifs donnent de magnifiques résultats avec ce guide broderie. Toutefois, les points dont la largeur par défaut est supérieure à 7 mm et les points piqués en marche arrière ne peuvent pas être utilisés.

*Astuce : Plus le point est court, plus il est facile que la jointure du cercle ne se remarque pas. Lorsque vous êtes sur le point de refermer le cercle, réduisez la vitesse de couture et, au besoin, ajustez la longueur de point pour remplir l'espace.*



### Appliqués

Vous pouvez faire des appliqués avec le guide broderie circulaire. Utilisez du tissu qui ne s'effiloche pas ou faites des appliqués aux bords bruts. Vous pouvez aussi simplement coudre votre appliqué avec un point droit pour le maintenir en place, découper l'excès de tissu et terminer en cousant un point fantaisie sur les bords bruts.

Lorsque vous utilisez plusieurs épaisseurs de tissu, il est encore plus important que vous guidiez le tissu soigneusement en vous assurant que toutes les épaisseurs sont entraînées en même temps.